

jura[®]



X4 (EA/SA/INTA) Betjeningsvejledning



Original betjeningsvejledning
Læs betjeningsvejledningen, inden du tager maskinen i brug.

JURA Type 775

sv
no
da
fi

Din X4

1	Betjeningselementer	56
2	Af hensyn til din sikkerhed	58
	Følg betjeningsvejledningen	58
	Korrekt brug	58
	Begrænsning af bruger kredsen	58
	Børns brug af maskinen	59
	I tilfælde af beskadigelser	59
	Undgåelse af beskadigelser	59
	Risiko for strømstød	60
	Risiko for forbrænding, skoldning og tilskadekomst	61
3	Før ibrugtagning og opstart	61
	Opstilling af maskinen	61
	Påfyldning af bønnebeholderen	61
	Undersøgelse af vandets hårdhed	61
	Første ibrugtagning	62
	Styring af din X4 – JURA Cockpit	63
4	Tilberedning	63
	Espresso og kaffe	64
	Americano og Lungo	64
	Dobbelt espresso	64
	Varmt vand	64
	Indstilling af kværnen	65
	Tilpasning af produktindstillinger	65
5	Daglig drift	66
	Sådan tændes og slukkes maskinen	66
	Påfyldning af vandtanken	66
	Vedligeholdelseshandlinger	67
6	Maskinindstillinger	67

7 Vedligeholdelse	68
Skylning af maskinen	69
Isætning/udskiftning af filter	69
Rensning af maskinen	69
Afkalkning af maskinen	70
Afkalkning af vandtanken	72
Rensning af bønnebeholderen	72
8 Meddelelser på displayet	73
9 Løsning af problemer	73
10 Transport og miljørigtig bortskaffelse	74
Transport / tømning af system	74
Bortskaffelse	75
11 Tekniske data	75
12 Indeks	76
13 JURA-kontakt / Juridiske informationer	78

1 Bedieningselementer

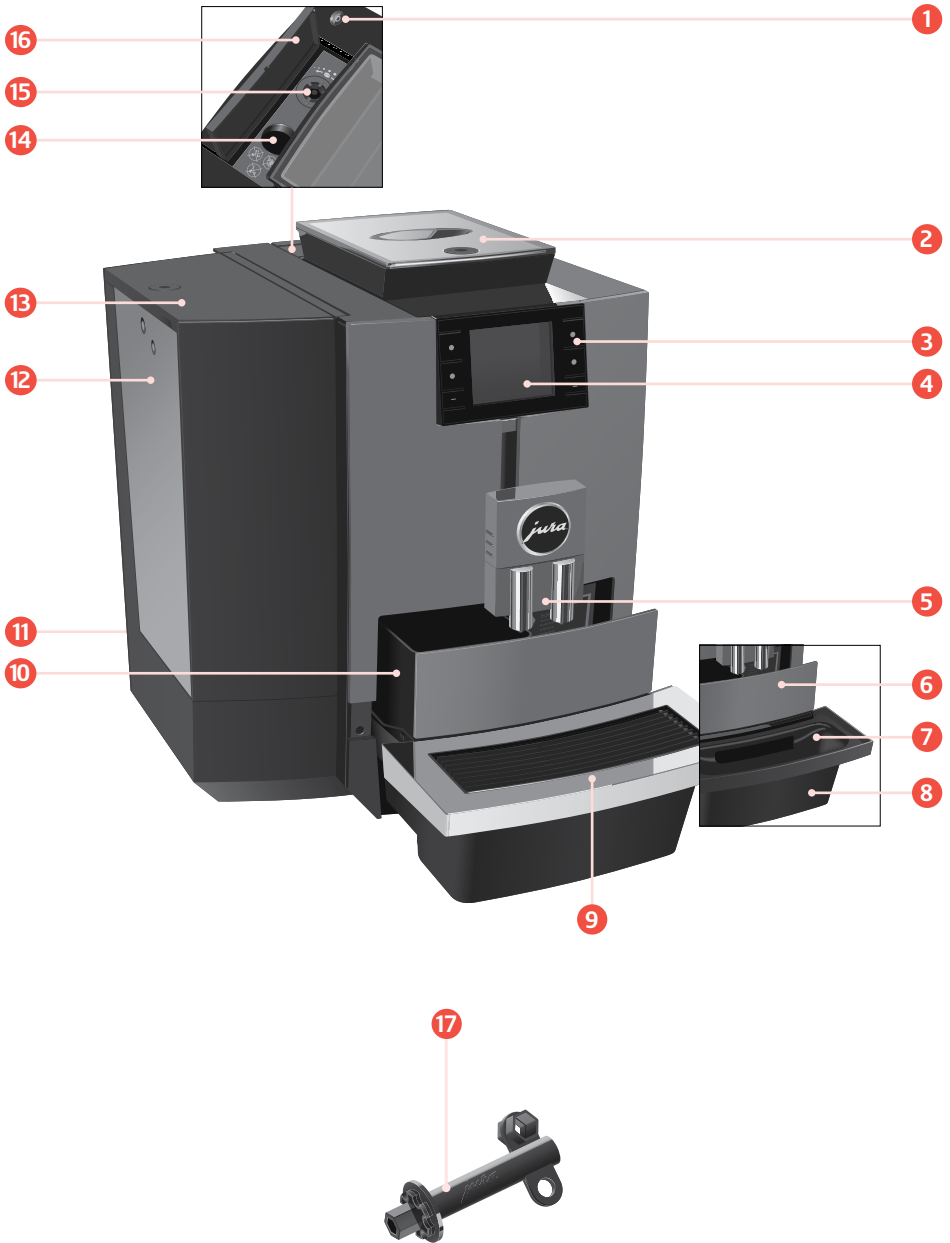

- 1 Tænd/sluk-knap 
- 2 Bønnebeholder med aromabeskyttelseslåg (kan aflåses)
- 3 Variable knapper (knappernes funktion afhænger af den pågældende displayvisning)
- 4 Display
- 5 Højdejusterbart kaffeudløb (med varmtvandsudløb)
- 6 Indsats til panel
- 7 Indsats til restvandsbakke
- 8 Restvandsbakke
- 9 Rist
- 10 Kaffeegrumsbeholder
- 11 Strømkabel (maskinens bagside)
- 12 Vandtank
- 13 Låg til vandtank (kan aflåses)
- 14 Påfyldningstragt til rensetablet
- 15 Drejehjul til indstilling af formalingsgrad
- 16 Låg
- 17 Nøgle til aromabeskyttelseslåg, låg til vandtank og drejehjul til indstilling af formalingsgrad

Interfacestik til JURA WiFi Connect / JURA Payment Connect / MDB Connect, der fås som tilbehør



2 Af hensyn til din sikkerhed

Følg betjeningsvejledningen

Læs denne betjeningsvejledning helt, inden maskinen tages i brug, og følg den altid. Opbevar denne betjeningsvejledning i nærheden af maskinen, og videregiv den til de efterfølgende brugere.

Hvis du ikke følger betjeningsvejledningen, kan det medføre alvorlig tilskadekomst eller materielle skader. Sikkerhedsoplysninger er derfor markeret som følger:

⚠ ADVARSEL Markerer forhold, der kan medføre alvorlig tilskadekomst eller livsfare.

⚠ FORSIGTIG Markerer forhold, der kan medføre let tilskadekomst.

FORSIGTIG Markerer forhold, der kan medføre materielle skader.

Korrekt brug

Denne maskine er beregnet til brug af fagfolk eller uddannet personale i butikker, inden for den lette industri og i landbrugsvirksomheder eller til kommerciel anvendelse af lægfolk. Den er udelukkende beregnet til kaffetilberedning og opvarmning af vand. Enhver anden brug gælder som ikke-korrekt.

Begrænsning af brugerkredsen

Personer, herunder også børn, der pga. deres

- fysiske, sensoriske eller mentale evner eller
- uerfarenhed eller manglende viden

ikke er i stand til at betjene maskinen på en sikker måde, må ikke benytte maskinen uden opsyn eller instruktion fra en ansvarlig person.

Ved brug af CLARIS filter Pro Smart+ / Pro Smart maxi eller en JURA MDB Connect / Payment Connect / Wi-Fi Connect opbygges trådløse forbindel-

ser. Konkrete angivelser vedrørende det anvendte frekvensbånd og den maksimale sendeeffekt fremgår af kapitlet »Tekniske data«.

Børns brug af maskinen

Børn skal kunne opfatte og forstå mulige farer i forbindelse med en forkert betjening:

- Hold **børn under 8 år** på afstand af maskinen, eller hold altid opsyn med dem.
- **Børn over 8 år** må kun betjene maskinen uden opsyn, hvis de er oplyst om maskinens sikre brug.
- Børn må ikke udføre rensning og vedligeholdelse uden opsyn af en ansvarlig person.
- Børn må ikke lege med maskinen.

I tilfælde af beskadigelser

Brug ikke maskinen eller strømkablet, hvis disse dele er beskadiget. Et strømstød kan have dødelig udgang.

- Adskil maskinen fra strømnettet ved tegn på beskadigelse. Det gøres ved at slukke X4 på tænd/sluk-knappen . Tag derefter el-stikket ud af el-stikdåsen.
- Få altid **reparationer af maskinen og fast tilsluttede strømkabler** udført af autoriserede JURA-servicepartnere. Usagkyndige reparationer kan medføre følgeskader.

Undgåelse af beskadigelser

Sådan undgår du at beskadige maskine og strømkabel:

- Brug ikke X4 og strømkablet i nærheden af varme overflader.
- Før ikke strømkablet over skarpe kanter, pas på, at det ikke kommer i klemme.
- Lad aldrig strømkablet hænge løst nedad. Personer kan muligvis falde over strømkablet, eller det kan blive beskadiget.

- Beskyt X4 mod vejrpåvirkninger og direkte sollys.
- Slut kun X4 til strømspænding i henhold til typeskiltet. Typeskiltet er anbragt på undersiden.
- Tilslut X4 direkte til en husholdningsstikdåse. Ved brug af dobbelte stikdåser eller forlænger-kabler er der fare for overophedning.
- Brug hverken alkaliske eller spritholdige rengøringsmidler, kun milde rengøringsmidler og en blød klud.
- Anvend ikke kaffebønner, der er behandlet med tilsætningsstoffer eller som er karameliserede.
- Fyld kun vandtanken med frisk, koldt vand uden kulsyre.
- Sluk maskinen med tænd/sluk-knappen , hvis der ikke er nogen til stede i længere tid, og træk el-stikket ud af el-stikdåsen.
- Anvend udelukkende originale JURA-vedligeholdelsesprodukter. Produkter, som JURA ikke udtrykkeligt har anbefalet, kan beskadige din X4.

Risiko for strømstød

Vand leder strøm. Bring ikke vand og strøm i kontakt med hinanden:

- Rør aldrig ved el-stikket med fugtige hænder.
- Nedsenk ikke X4 og strømkablet i vand.
- Sæt ikke X4 og de enkelte dele i opvaskemaskinen.
- Sluk X4 med tænd/sluk-knappen  før du rengør den. Tør altid X4 af med en fugtig (aldrig en våd klud) og beskyt maskinen mod sprøjtevand. X4 må ikke rengøres med vandstråle.
- X4 egner sig ikke til opstilling på en flade, hvor der kan anvendes vandstråle.

Risiko for forbrænding, skoldning og tilskadekomst

- Rør ikke ved udløbene under drift. Brug de greb, der er beregnet hertil.
- Din X4 kan som option fjernbetjenes vha. mobile enheder. Kontrollér, at ingen udsættes for fare - f.eks. ved kontakt med udløbene - ved tilberedning af et produkt eller aktivering af et vedligeholdelsesprogram.

3 Før ibrugtagning og opstart

Opstilling af maskinen

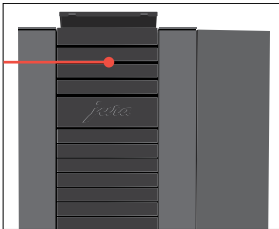

- Vælg opstillingsstedet for X4, så den er beskyttet mod overophedning. Vær opmærksom på, at ventilationsslidserne ikke må være dækket til.
- Placer X4 på en vandret flade, der kan tåle vand (højde min. 80 cm).

Påfyldning af bønnebeholderen

Aromabeskyttelseslåget på bønnebeholderen kan aflåses (nøgle inkluderet i leveringsomfanget).

FORSIGTIG

Kaffebønner, der er behandlet med tilsætningsstoffer (f.eks. sukker) samt kværnet og frysetørret kaffe skader kværnen.

- Påfyld udelukkende ristede kaffebønner uden efterbehandling i bønnebeholderen.

- Fjern aromabeskyttelseslåget.
- Fyld kaffebønner i bønnebeholderen, og luk aromabeskyttelseslåget.

Undersøgelse af vandets hårdhed

Under den første ibrugtagning skal du indstille vandets hårdhed. Fortsæt direkte i følgende afsnit, hvis du kender det anvendte vands hårdhed. Hvis du ikke kender vandets hårdhed, kan du undersøge denne:

- Hold den medfølgende Aquadur®-teststrimmel under rindende vand i 1 sekund. Ryst vandet af.
- Vent ca. 1 minut.

3 Før ibrugtagning og opstart

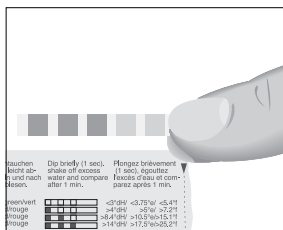

- ▶ Aflæs vandets hårdhedsgrad ved hjælp af farverne på Aquadur®-teststrimlen og beskrivelsen på emballagen.

Første ibrugtagning

⚠ ADVARSEL

Livsfare som følge af strømstød ved drift med beskadiget strømledning.

- ▶ Maskinen må ikke tages i brug med skader eller med beskadiget strømledning.

FORSIGTIG

Mælk, kulsyreholdigt mineralvand eller andre væsker kan beskadige vandtanken eller maskinen.

- ▶ Påfyld udelukkende friskt, koldt vand i vandtanken.

Forudsætning: Bønnebeholderen er fyldt.

- ▶ Sæt el-stikket i en el-stikdåse.
- ▶ Tryk på tænd/sluk-knappen  for at tænde X4.
»Sprachauswahl«
- ▶ Tryk på knappen **>** eller **<**, indtil det ønskede sprog vises, f.eks. »Dansk«.
- ▶ Tryk på knappen **»Gem«**.
»Vandets hårdhed«

i I det foregående afsnit finder du en beskrivelse af, hvordan du bestemmer vandets hårdhed.

- ▶ Tryk på knappen **>** eller **<** for at ændre indstillingen af vandets hårdhed.
- ▶ Tryk på knappen **»Gem«**.
»Brug filter« / »Isæt filter«
- ▶ Fjern vandtanken, og skyl den med koldt vand.
- ▶ Klap filterholderen op.



- ▶ Sæt filterpatronen CLARIS Pro Smart+ / Pro Smart maxi ind i vandtanken med et let tryk.
 - ▶ Luk filterholderen. Den går hørbart i hak.
 - ▶ Fyld vandtanken med rent, koldt vand, og sæt den på plads igen.
- i** Maskinen registrerer automatisk, at du lige har isat filterpatronen.

»Filteret skylles«, vandet løber direkte ned i restvandbakken.

»Systemet fyldes«

»Maskinen varmer op«

»Maskinen skylles«

Startskærmen vises. Din X4 er nu klar til brug.

Styring af din X4 – JURA Cockpit

Du styrer din X4 med **JURA Cockpit**. Tryk **2 sekunder** på knappen > for at kalde JURA Cockpit frem.

Symbol	Betydning
⚙️	Område »Vedligeholdelse« (blåt)
⚙️	Området »Maskinindstilling« (grønt)
!	Filterfunktion

4 Tilberedning

Specialiteter:

Side ● ○

»Espresso«

»Americano«

»Kaffe«

»Varmt vand«

Side ○ ●

»Special kaffe«

»Lungo«

»Espresso doppio«

»Varmt vand til grøn te«

Grundlæggende vedrørende tilberedningen:

Mål	Fremgangsmåde
Ændring af kaffestyrken for et enkeltprodukt	Tryk på knappen < eller > under kværneprocessen
Ændring af et enkeltprodukts mængde	Tryk på knappen < eller > under tilberedningen

i Jo længere tid du trykker på knappen < og >, jo hurtigere ændres indstillingen.

4 Tilberedning

Mål	Fremgangsmåde
Permanent lagring af mængden af et enkeltprodukt	Tryk straks efter tilberedningen på »Gem«
Ændring af et vilkårligt produkts mængde, kaffestyrke og temperatur	Tryk 2 sekunder på knappen for et produkt, og »Produktindstillinger« foretag de ønskede indstillinger under
Vis flere produkter	Tryk på knappen > for at få vist den næste produktside ○ ●
Tilberedning af 2 kaffespecialiteter (alle kaffespecialiteter med undtagelse af Dobbelt espresso)	Tryk 2 gange på tilberedningsknappen inden for 2 sekunder
Stop af tilberedning	Tryk på knappen »X«

Kaffe smager bedst, når den er varm. En kold porcelænskop trækker varme og smag ud af kaffen. Vi anbefaler derfor, at du varmer koppen op først. Du kan købe en kopvarmer fra JURA hos en forhandler.

Espresso og kaffe



Eksempel: Kaffe

- ▶ Stil en kop under kaffeudløbet.
- ▶ Tryk på knappen »Kaffe« (på side ● ○).
Den forudindstillede vandmængde til kaffen løber ned i koppen.

Americano og Lungo

Ved Americano og Lungo kombinerer X4 kaffen i en speciel tilberedningsmetode med varmt vand. På den måde opstår der en fyldig og særligt let, velafrundet kaffespecialitet. Du kan ændre mængden af ekstra vand (se kapitel 4 »Tilberedning – Tilpasning af produktindstillinger«).

Dobbelt espresso

»Doppio« er italiensk og betyder »dobbelt«. Ved tilberedningen af en dobbelt espresso tilberedes to espressoer efter hinanden. Resultatet er en særlig kraftig og aromatisk kaffespecialitet.

Varmt vand

Din X4 giver dig mulighed for at tilberede forskellige varianter af varmt vand:

- »Varmt vand«
- »Varmt vand til grøn te«

⚠ FORSIGTIG

Fare for skoldning ved varme vandstænk.

- Undgå direkte kontakt med huden.

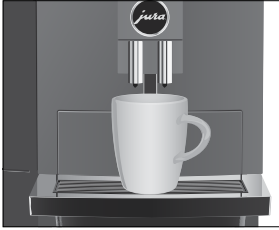

Eksempel: Varmt vand til **grøn te**

Forudsætning: Startskærmen vises.

- Stil en kop under varmtvandsudløbet.
 - Tryk på knappen »Varmt vand til grøn te« (på startskærmens side ○ ●).
- Den forudindstillede vandmængde løber ned i koppen.

Indstilling af kværnen

Du kan tilpasse kværnen til din kaffes ønskede ristningsgrad.

Du kan se om kværnen er indstillet korrekt, når kaffen jævnt løber ud af kaffeudløbet. Desuden opstår der en tæt, fin crema.

Du kan indstille kværningsgraden med den vedlagte nøgle.

- Åbn låget bag bønnebeholderen.
- Stil drejeknappen til indstilling af kværnen på den ønskede position.
- Luk låget.

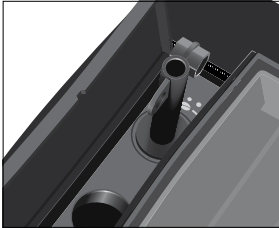
**Tilpasning af produktindstillinger**

Tryk **ca. 2 sekunder** på knappen for et produkt for at åbne indstillingsmulighederne:

- ▀ »**Produktindstillinger**«: Foretag individuelle indstillinger som f. eks. kaffestyrke, vandmængde etc.
- ▀ »**Omplacering af produkt**«: Udskift produkterne på startskærmen med dine favoritter.

De gemte indstillinger i programmeringsfunktionen følger altid det samme mønster.

Eksempel: Sådan ændrer du kaffestyrken for en kaffe.

- Tryk **ca. 2 sekunder** på knappen »Kaffe«.

- ▶ Tryk på knappen »Produktindstillinger«.
»Kaffestyrke«
 - ❗ Afhængigt af produktet er forskellige indstillinger mulige:
Tryk på knappen ◀ eller ▶ for at bladre igennem de forskellige indstillingsmuligheder.
- ▶ Tryk på knappen > eller < for at ændre indstillingen.
- ▶ Tryk på knappen »Gem«.
- ▶ Tryk på knappen »X« for at komme til startskærmen igen.

5 Daglig drift

Sådan tændes og slukkes maskinen



- ▶ Stil en beholder under kaffeudløbet.
- ▶ Tryk på tænd/sluk-knappen .
- »Maskinen skylles«
Din X4 er tændt eller slukket.

❗ Ved slukning skylles systemet kun, hvis der er blevet tilberedt en kaffespecialitet.

Påfyldning af vandtanken

Den daglige service af enheden og hygiejnen ved brug af mælk, kaffe og vand er nødvendig for et konstant perfekt kafferesultat. Udskift derfor vandet **dagligt**.

FORSIGTIG

Mælk, kulsyreholdigt mineralvand eller andre væsker kan beskadige vandtanken eller maskinen.

- ▶ Påfyld udelukkende friskt, koldt vand i vandtanken.

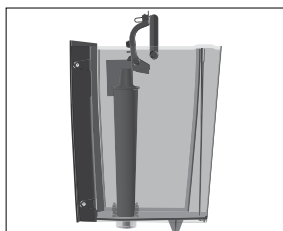

Du kan aflåse låget til vandtanken med den vedlagte nøgle.



- ▶ Åbn låget til vandtanken.
- ▶ Fjern vandtanken, og skyl den med koldt vand.
- ▶ Fyld vandtanken med rent, koldt vand, og sæt den på plads igen.
- ▶ Luk låget til vandtanken.



Vedligeholdelseshandlinger Den optimale kaffekvalitet afhænger af mange faktorer. En vigtige forudsætning er altid vedligeholdelsen af din X4. Udfør følgende foranstaltninger:

Vedligeholdelseshandling	Dagligt	Efter behov	Bemærkning
Tøm restvandbakken og kaffegrumsbeholderen, og skyl dem med varmt vand (indsatsen til restvandbakken, restvandbakken og kaffegrumsbeholderen kan gå i opvaskemaskinen)	▪		Tøm altid kaffegrumsbeholderen ved tændt maskine. Kun på den måde nulstilles kaffegrumstællen igen.
Skylning af vandtank	▪		
Tør maskinens overflade af med en ren, blød, fugtig klud (f.eks. mikrofiber)	▪		
Rengør vandtankens indersider med en børste		▪	
Rengøring af ristens over- og underside		▪	
Rengør restvandbakken og kaffegrumsbeholderen grundigt		▪	

i Informationer om vedligeholdelse af din X4 findes også i området »Vedligeholdelse«  i programpunktet »Information«.

6 Maskinindstillinger

Tryk **2 sekunder** på knappen  for at kalde JURA Cockpit frem. Du kan foretage følgende indstillinger i afsnittet »Maskinindstilling« .

Programpunkt	Forklaring
Side   	
»Sluk efter«	Indstil den automatiske slukketid for at spare energi (slukning efter 15 minutter, 30 minutter eller 1-9 timer efter sidste betjening af maskinen)
»Vandets hårdhed«	Indstilling af det anvendte vands hårdhed (1 °dH til 30 °dH) for at undgå tilkalkning af maskinen
»Produkt navn«	Visning af produktbilleder med/uden produktnavne på startskærmen
»Enheder«	Indstilling af vandmængdeenhed (ml eller oz)

Programpunkt	Forklaring
Side ○ ● ○	
»Vælg sprog«	Indstilling af sprog
»Fabriksindstilling«	Indstil X4 til fabriksindstillingerne (derefter slukker maskinen)
»Tøm system«	Tøm systemet for at beskytte X4 mod frostskafer under transport (se kapitel 10 »Transport og miljørigtig bortskaffelse – Transport / tømning af system«)
»Version«	Visning af serviceversion
Side ○ ○ ●	
»Lås/lås op«	Lås eller oplås enkelte produkter
»Produktindstillinger«	Definér, om produktindstillingerne må ændres permanent
»Engangsindstillinger«	Tillad/forbyd engangsindstillinger under tilberedningen
»Tilbehør«	<p>Når du bruger JURA WiFi Connect</p> <p>Underpunkt »Tilslut J.O.E.«: Din X4 kan forbindes med appen fra JURA (J.O.E.®)</p> <p>Underpunkt »QR kode«: Tilslut din X4 trådløst til en JURA-tilbehør</p> <hr/> <p>Når du bruger JURA Payment Connect</p> <p>Underpunkt »QR kode«: (aktiv, inaktiv) Når du indstiller funktionen på "aktiv" første gang, vises en QR-kode, som du kan scanne for at udføre opsætningen af Pocket Pilot. Du kan finde flere oplysninger på jura.com/payment</p> <p>Underpunkt »Nulstil Payment Connect«: Nulstil den isatte Payment Connect til fabriksindstillingen</p> <hr/> <p>Når du bruger JURA MDB Connect</p> <p>Du kan finde flere oplysninger på jura.com/payment</p>

7 Vedligeholdelse

Principielt vedrørende vedligeholdelse:

- Tryk **2 sekunder** på knappen > for at kalde JURA Cockpit frem. Vedligeholdelsen af din X4 styrer du i afsnittet .
- I Cockpittet på din X4 vises de vedligeholdelsesprogrammer, der skal udføres, i form af meddelelser med rød baggrund. Tryk på knappen for den pågældende meddelelse for at gå direkte til vedligeholdelsesprogrammet. Vedligeholdelsesprogrammer, der skal udføres inden for kort tid, vises af X4 med en bjælkevisning i meddelelsen.
- Gennemfør det pågældende vedligeholdelsesprogram, så snart du opfordres til det.

Skylning af maskinen



Du kan til enhver tid starte kaffeskylningen manuelt.

Forudsætning: Startskærmen vises.

- ▶ Stil en beholder under kaffeudløbet.
- ▶ Tryk **2 sekunder** på knappen > for at kalde JURA Cockpit frem.
- ▶ Tryk på knappen ❖.
- ▶ Tryk på knappen »Skyl kaffeudløb« for at udløse skylleprocessen.
»Maskinen skylles«
Processen stopper automatisk.

Isætning/udskiftning af filter

Så snart filterpatronen er opbrugt (afhængigt af den indstillede hårdhed for vandet), kræver X4 et filterskift.

- ❗ Din X4 skal ikke længere afkalkes hvis du anvender filterpatronen CLARIS Pro Smart+ / Pro Smart maxi.
- ❗ Filterpatronerne CLARIS Pro Smart+ / Pro Smart maxi kan fås hos forhandleren.

Forudsætning: I Cockpit står »Filter«, når kapaciteten af det anvendte filter er opbrugt.

- ▶ Fjern vandtanken, og skyl den.
- ▶ Klap filterholderen op, og fjern den **gamle** filterpatron CLARIS Pro Smart+ / Pro Smart maxi.
- ▶ Sæt en **ny** filterpatron CLARIS Pro Smart+ / Pro Smart maxi i vandtanken med et let tryk.
- ▶ Luk filterholderen. Den går hørbart i hak.
- ▶ Fyld vandtanken med rent, koldt vand, og sæt den på plads igen.

Maskinen registrerer automatisk, at du lige har isat/udskiftet filterpatronen.

»Filteret skylles«, vandet løber direkte ned i restvandbakken.

Rensning af maskinen

Efter 180 tilberedelser eller 80 opstartsskylninger kræver X4 at blive rensset.

FORSIGTIG

Skader på maskinen og rester i vandet på grund af forkerte rensmidler kan ikke udelukkes.

- ▶ Anvend udelukkende originale JURA-serviceprodukter.

- ❗ Renseprogrammet varer ca. 20 minutter.
- ❗ Afbryd ikke rensprogrammet. Kvaliteten af rensningen nedsættes herved.

i JURA-rensetabletter kan købes online eller hos din lokale JURA forhandler.

Forudsætning: I Cockpit står »Rens«.

- ▶ Tryk **2 sekunder** på knappen > for at kalde JURA Cockpit frem.
- ▶ Tryk på knappen »Rens«.
- ▶ Tryk på knappen »Start«.
»Tøm grummbakken«
- ▶ Tøm restvandbakken og kaffegrumsbeholderen, og sæt dem i igen.
»Rens«
- ▶ Stil en beholder under kaffeudløbet.
- ▶ Tryk på knappen »Næste«.
Der løber vand ud af kaffeudløbet.
Processen afbrydes, »Tilføj tablet«.
- ▶ Åbn låget bag bønnebeholderen.



- ▶ Put en JURA-rensetablet i pulvertragten.
- ▶ Luk låget.
- ▶ Tryk på knappen »Næste«.
Der løber vand ud af kaffeudløbet flere gange.
»Tøm grummbakken«
- ▶ Tøm restvandbakken og kaffegrumsbeholderen, og sæt dem i igen.

Afkalkning af maskinen

X4 kalker til ved brug og opfordrer automatisk til at blive afkalket. Tilkalkningen afhænger af vandets hårdhedsgrad på det sted, hvor maskinen bruges.

i Hvis du anvender et CLARIS filter Pro Smart+ / Pro Smart maxi, bliver du bedt om at afkalke maskinen.

⚠ FORSIGTIG

Irritationer ved hud- og øjenkontakt med afkalkningsmidlet kan ikke udelukkes.

- ▶ Undgå hud- og øjenkontakt.
- ▶ Skyl afkalkningsmidlet af med klart vand. Opsøg læge ved øjenkontakt.

FORSIGTIG

Skader på maskinen og rester i vandet på grund af forkerte afkalkningsmidler kan ikke udelukkes.

- ▶ Anvend udelukkende originale JURA-serviceprodukter.

FORSIGTIG Ved afbrydelse af afkalkningsprocessen kan skader på maskinen ikke udelukkes.

- Gennemfør afkalkningen helt.

FORSIGTIG Skader på følsomme flader (f.eks. marmor) ved kontakt med afkalkningsmidlet kan ikke udelukkes.

- Fjern eventuelle stænk med den samme.

- ▮ Afkalkningsprogrammet varer ca. 40 minutter.
- ▮ JURA-afkalkningstabletter kan købes online eller hos din lokale JURA forhandler.

Forudsætning: I Cockpit står »Afkalkning«.

- Tryk **2 sekunder** på knappen > for at kalde JURA Cockpit frem.
- Tryk på knappen »Afkalkning«.
- Tryk på knappen »Start«.
- »Tøm drypbakken«
- Tøm restvandbakken og kaffegrumsbeholderen, og sæt dem i igen.
- »Tilsæt afkalkning i vandtank«
- Fjern vandtanken, og skyl den.
- Opløs 3 JURA-afkalkningstabletterne fuldstændigt i 500 ml vand i en beholder. Dette kan tage nogle minutter.
- Fyld opløsningen i den **tomme** vandtank, og sæt den i igen.

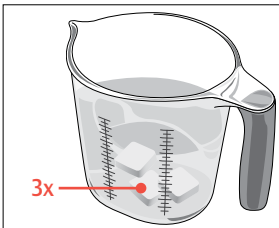

- Stil en beholder under kaffeudløbet.
- Tryk på knappen »Næste«.
- Der løber flere gange vand ud af varmtvandsdysen.
- »Tøm drypbakken«
- Tøm restvandbakken og kaffegrumsbeholderen, og sæt dem i igen.
- »Skyl vandtanken« / »Fyld vandtanken«



- Tøm beholderen, og stil den igen under kaffeudløbet.
- Fjern vandtanken, og skyl den grundigt.
- Fyld vandtanken med rent, koldt vand, og sæt den på plads igen.

- ▶ Tryk på knappen »Næste«.
Der løber flere gange vand ud af varmtvandsdysen og fine foam opskummeren.
»Tøm drypbakken«
- ▶ Tøm restvandbakken og kaffegrumsbeholderen, og sæt dem i igen.
 - ❗ I tilfælde af en uforudset afbrydelse af afkalkningen skal vandtanken skylles grundigt.

Afkalkning af vandtanken

Vandtanken kan kalke til. For at sikre en fejlfri funktion, bør du afkalke vandtanken af og til.

- ▶ Fjern vandtanken.
- ▶ Hvis du anvender en filterpatron CLARIS Pro Smart+ / Pro Smart maxi, skal du fjerne den.
- ▶ Opløs 3 JURA-afkalkningstabletter i den fuldstændigt fyldte vandtank.
- ▶ Lad vandtanken stå med afkalkningsmidlet i flere timer (f.eks. natten over).
- ▶ Tøm vandtanken, og skyl den grundigt.
- ▶ Hvis du anvender en filterpatron CLARIS Pro Smart+ / Pro Smart maxi, skal du sætte den i igen.
- ▶ Fyld vandtanken med rent, koldt vand, og sæt den på plads igen.

Rensning af bønnebeholderen

Kaffebønner kan have et tyndt lag fedt, der sætter sig på siderne af bønnebeholderen. Disse rester kan have en negativ effekt på kafferesultatet. Rens derfor bønnebeholderen af og til.

Forudsætning: På displayet står der »Fyld bønner på«.

- ▶ Sluk maskinen med tænd/sluk-knappen .
- ▶ Fjern aromabeskyttelseslåget.
- ▶ Rengør bønnebeholderen med en tør, blød klud.
- ▶ Fyld kaffebønner i bønnebeholderen, og luk aromabeskyttelseslåget.

8 Meddelelser på displayet

Meddelelser på startskærmen

Meddelelse	Årsag/konsekvens	Handling
»Fyld vandtanken«	Vandtanken er tom. Ingen tilberedning mulig.	▸ Fyld vandtanken (se kapitel 5 »Daglig drift – Påfyldning af vandtanken«).
»Tøm grumebakken« / »Tøm drypbakken«	Kaffegrumsbeholderen er fyldt op. / Restvandbakken er fuld. Ingen tilberedning mulig.	▸ Tøm kaffegrumsbeholderen og restvandbakken (se kapitel 5 »Daglig drift – Vedligeholdelseshandlinger«).
»Drypbakke mangler«	Restvandbakken er ikke sat i eller er ikke sat korrekt i. Ingen tilberedning mulig.	▸ Sæt restvandbakken i.
»Fyld bønner på«	Bønnebeholderen er tom. Ingen tilberedning mulig.	▸ Fyld bønnebeholderen (se kapitel 3 »Før ibrugtagning og opstart – Påfyldning af bønnebeholderen«).
»Maskinen er for varm til vedligeholdelse«	Systemet er for varmt til at starte vedligeholdelsesprogrammet.	▸ Vent et par minutter, indtil systemet er kølet af, eller tilbered en kaffespecialitet eller varmt vand.

Meddelelser i Cockpit

Meddelelse	Årsag/konsekvens	Handling
Filtersymbolet  lyser rødt. »Filter«	Virkningen af filterpatronen er opbrugt.	▸ Udskift filterpatronen CLARIS Pro Smart+ / Pro Smart maxi (se kapitel 7 »Vedligeholdelse – Isætning/udskiftning af filter«).
»Rens«	Din X4 kræver rensning.	▸ Gennemfør rensningen (se kapitel 7 »Vedligeholdelse – Rensning af maskinen«).
»Afkalkning«	Din X4 kræver afkalkning.	▸ Gennemfør en afkalkning (se kapitel 7 »Vedligeholdelse – Afkalkning af maskinen«).

9 Løsning af problemer

Problem	Årsag/konsekvens	Handling
Ved tilberedning af kaffe flyder kaffen kun dråbevis.	Kaffen er kværnet for fint og tilstopper systemet.	▸ Indstil kværnen grovere (se kapitel 4 »Tilberedning – Indstilling af kværnen«).
	Eventuelt blev vandets hårdhed ikke indstillet rigtigt.	▸ Gennemfør en afkalkning (se kapitel 7 »Vedligeholdelse – Afkalkning af maskinen«).

Problem	Årsag/konsekvens	Handling
Der ligger tørt kaffepulver bagved kaffegrumsbeholderen.	De anvendte kaffebønner medfører en mængde kværnet kaffe, der er højere end gennemsnittet.	► Reducer kaffestyrken, eller indstil kværningsgraden (se kapitel 4 »Tilberedning – Tilpasning af produktindstillinger«).
Kværnen støjer meget.	Der er fremmedlegemer i kværnen.	► Kontakt kundeservice i dit land (se kapitel 13 »JURA-kontakt / Juridiske informationer«).
»Fejl 2« eller »Fejl 5« vises.	Hvis maskinen igennem længere tid har været udsat for kulde, kan opvarmningen af sikkerhedsmæssige årsager være spærret.	► Opvarm maskinen ved stuetemperatur.
Andre »Fejl«-meddelelser vises.	–	► Kontakt kundeservice i dit land (se kapitel 13 »JURA-kontakt / Juridiske informationer«).

i Hvis problemerne ikke kan løses, kontakt venligst kundeservice i dit land (se kapitel 13 »JURA-kontakt / Juridiske informationer«).

10 Transport og miljørigtig bortskaffelse



Transport / tømning af system



Gem emballagen for X4. Den fungerer som beskyttelse ved transport.

For at beskytte X4 mod frost ved transport, skal systemet tømmes.

Forudsætning: Startskærmen vises.

- Stil en beholder under kaffeudløbet.
- Tryk **2 sekunder** på knappen > for at kalde JURA Cockpit frem.
- Tryk på knappen .
- Tryk på knappen >, så programpunktet »Tøm system« vises (side ).
- Tryk på knappen »Tøm system«.
- Tryk på knappen »Fjern vandtanken«.
- Fjern vandtanken, og skyl den.

»Systemet tømmes«

Der strømmer damp ud af varmtvandsdysen, indtil systemet er tomt. Din X4 er slukket.

Bortskaffelse

Bortskaf gamle maskiner, så de ikke belaster miljøet.



Gamle maskiner indeholder værdifulde dele, som kan genbruges og derfor også gerne skal afleveres, hvor de kan indgå i en genbrugscyklus. Bortskaf derfor gamle maskiner via hertil egnede genbrugsstationer.

11 Tekniske data

Spænding	220-240 V ~, 50 Hz
Effekt	1450 W
Omgivelsesbetingelser	Luftfugtighed maks. 80 % Omgivelsestemperatur 10-35 °C
Lydtrykniveau	$L_p < 70$ dB (A)
Konformitetstegn	CE UK
Pumpetryk	statisk maks. 15 bar
Kapacitet i vandtanken(uden filter)	5 l
Kapacitet i bønnebeholderen	500 g
Plads i kaffegrumsbeholderen	maks. 40 portioner
Kabellængde	ca. 1,2 m
Vægt	ca. 12,9 kg
Mål (B x H x D)	37,3 × 47 × 46,1 cm
Filterpatron CLARIS Pro Smart+ / Pro Smart maxi (RFID-teknologi)	Frekvensbånd 13,56 MHz Maks. sendeeffekt < 1 mW
JURA Wi-Fi Connect (Wi-Fi-forbindelse)	Frekvensbånd 2,4 GHz Maks. sendeeffekt < 100 mW

Anvisning for kontrollant (gentaget prøvning i henhold til DIN VDE 0701-0702): Det centrale jordingspunkt befinder sig på maskinens bagside i umiddelbar nærhed af strømkablet.

12 Indeks

A

- Adresser 78
- Afkalkning
 - Maskine 70
 - Vandtank 72
- Americano 64
- Aromabeskyttelseslåg
 - Bønnebeholder med aromabeskyttelseslåg 57

B

- Beskadigelser
 - I tilfælde af beskadigelser 59
 - Undgåelse af beskadigelser 59
- Bønnebeholder
 - Bønnebeholder med aromabeskyttelseslåg 57
 - Påfyldning 61
 - Rensning 72
- Børn 59
- Bortskaffelse 74
- Brugerkreds 58

C

- Centralt jordingspunkt 75
- Cockpit 63, 67, 68

D

- Display 57
 - Cockpit 63
- Display, meddelelser 73
- Dobbelt espresso 64
- Drejehjul til indstilling af formalingsgrad 57

E

- Espresso 64
- EU-overensstemmelseserklæring 78

F

- Fejl
 - Løsning af problemer 73
- Filter
 - Isætning 69
 - Udskiftning 69
- Filterpatron CLARIS Smart
 - Isætning 69
 - Udskiftning 69

Formalingsgrad

- Drejehjul til indstilling af formalingsgrad 57

Første ibrugtagning 62

G

- Grøn te 64

H

- Højdejusterbart kaffeudløb 57
- Hotline 78

I

- Ibrugtagning, første 62
- Indsats til restvandbakke 57
- Interfacestik 57

J

- Jordingspunkt 75
- JURA
 - Kontakt 78

K

- Kaffe 64
- Kaffegrumsbeholder 57
- Kaffeudløb
 - Højdejusterbart kaffeudløb 57
- Knap
 - Tænd/sluk-knap 57
- Kontakt 78
- Korrekt brug 58
- Kundeservice 78

L

- Låg 57
 - Vandtank 57
- Løsning af problemer 73
- Lungo 64

M

- Malefinhed
 - Indstilling af kværnen 65
- Maskine
 - Afkalkning 70
 - Opstilling 61
 - Rensning 69
 - Skylning 69

Maskinindstillinger 67
 Meddelelser på displayet 73

O

Opstilling
 Opstilling af maskinen 61
 Overensstemmelseserklæring 78

P

Påfyldning
 Bønnebeholder 61
 Vandtank 66
 Påfyldningstragt
 Påfyldningstragt til rensetablet 57
 Problemer
 Løsning af problemer 73
 Produktindstillinger
 Tilpasning 65

R

Rensning
 Bønnebeholder 72
 Maskine 69
 Restvandsbakke 57
 Indsats 57
 RFID 75
 Rist 57

S

Sikkerhedsoplysninger 58
 Skylning
 Maskine 69
 Sluk 66
 Strømkabel 57
 Strømtilførsel
 Tekniske data 75
 Symbolforklaring 58

T

Tænd 66
 Tekniske data 75
 Telefon 78
 Tilberedning 63
 Americano 64
 Dobbelt espresso 64
 Espresso 64
 Grøn te 64

Kaffe 64
 Lungo 64
 Varmt vand 64
 Tilpasning af produktindstillinger 65
 Tømning af system 74
 Trådløs forbindelse 62, 69, 75
 Transport 74

V

Vandets hårdhed
 Undersøgelse af vandets hårdhed 61
 Vandtank 57
 Afkalkning 72
 Påfyldning 66
 Varmt vand 64
 Vedligeholdelse 68
 Vedligeholdelseshandlinger 67

W

Wi-Fi 75

13 JURA-kontakt / Juridiske informationer

Din JURA-servicepartner



JURA Elektroapparate AG
 Kaffeeweltstrasse 10
 CH-4626 Niederbuchsiten
 Tlf. +41 (0)62 38 98 233

- i** Du finder yderligere kontaktdata for dit land online på **jura.com**.
- i** Hvis du har brug for understøttelse ved betjeningen af din maskine, kan du finde hjælp under **jura.com/service**.
- i** Din mening er vigtig for os! Brug kontaktmulighederne på **jura.com**.

Retningslinjer

Maskinen opfylder de følgende direktiver:

- 2006/42/EF – Maskindirektiv
- 2014/30/EU – Elektromagnetisk kompatibilitet
- 2009/125/EF – Energidirektiv
- 2011/65/EU – RoHS-direktiv
- 2014/53/EU – radioudstyrsdirektiv

Du finder en detaljeret EU-overensstemmelseserklæring for din X4 på **jura.com/conformity**.

Tekniske ændringer

Der tages forbehold for tekniske ændringer. De illustrationer, der indgår i denne betjeningsvejledning, er stiliserede og viser ikke maskinens originale farver. Din X4 kan afvige i detaljer.